

# Żonkile w bibliotece

Dzisiaj mija 81. rocznica wybuchu powstania w Getcie Warszawskim. Pamiętamy... Dlatego w bibliotece mamy dla Was nie tylko cały regał książek związanych z tym wydarzeniem, które polecamy do przeczytania. Rozdajemy też papierowe symboliczne żonkile do samodzielnego złożenia. □ Możecie także pobrać gotowe szablony i instrukcję z naszej strony lub fb.

uproszczony szablon żonkila-1Pobierz

szablon żonkila instrukcja ETR-1Pobierz

szablon żonkila instrukcja ETR-2Pobierz

szablon żonkila instrukcja ETR-3Pobierz

szablon żonkila instrukcja ETR-4Pobierz

szablon żonkila instrukcja dla dzieci-1Pobierz

szablon PL-1Pobierz

instrukcja PL-1Pobierz

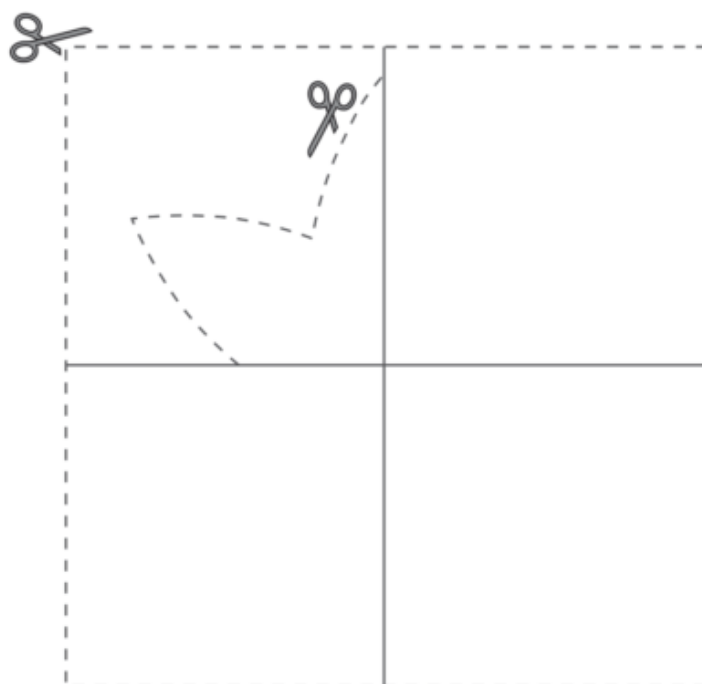
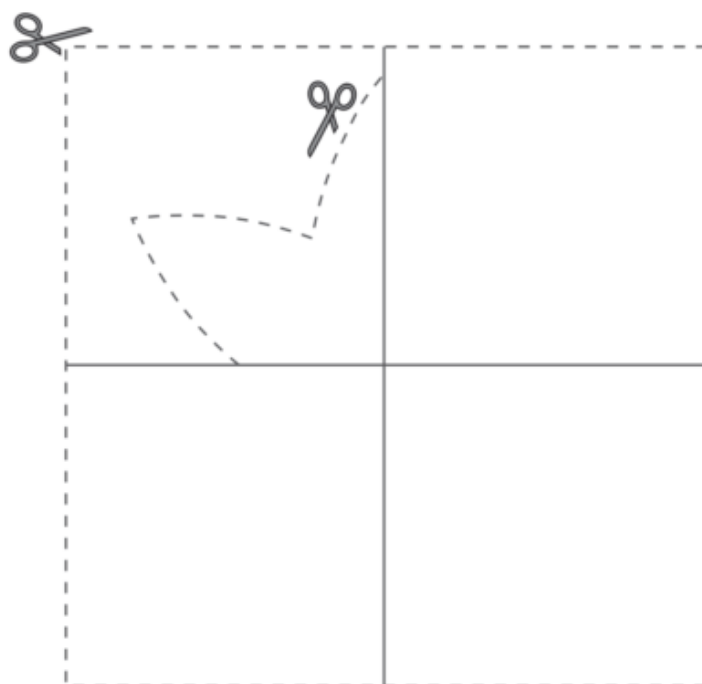

19 IV 1943  
POWSTANIE W GETCIE  
WARSZAWSKIM

Organizator akcji Żonkile



Więcej o akcji Żonkile



# Żonkil – instrukcja wykonania w języku ETR

1. Wytnij kwadrat po przerywanej linii.

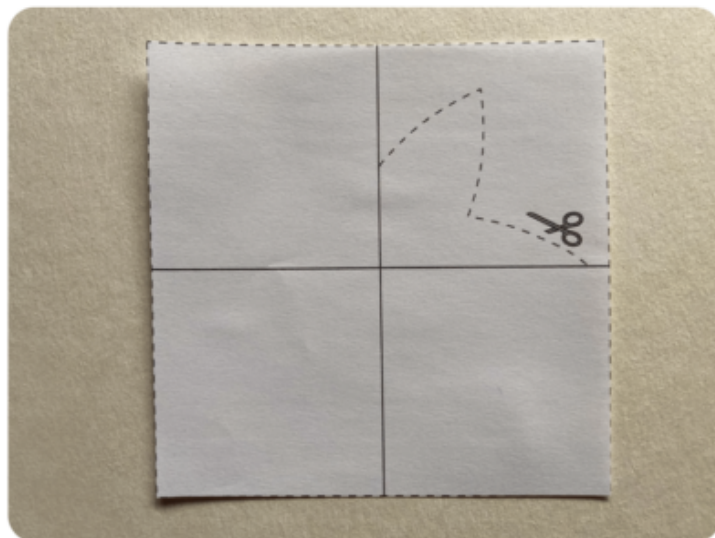

2. Złóż kwadrat na pół po czarnej, ciągłej linii.  
Powstanie prostokąt.

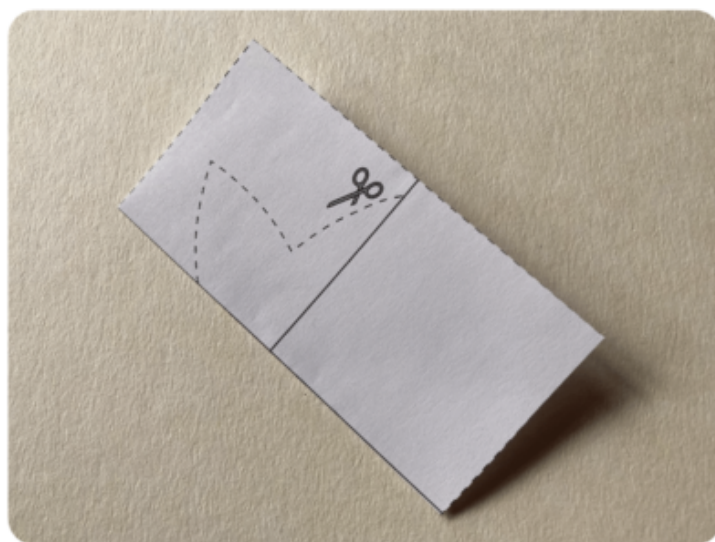

19 IV 1943  
POWSTANIE W GETCIE  
WARSZAWSKIM

Organizator akcji Żonkile



Więcej o akcji Żonkile



- 3.** Złóż prostokąt na pół po czarnej, ciągłej linii.  
Powstanie mały kwadrat.  
Na małym kwadracie musisz widzieć płatki kwiatka.



- 4.** Wytnij płatki kwiatka po przerywanej linii.  
Rozłóż wycięty kwiatek.



19 IV 1943  
POWSTANIE W GETCIE  
WARSZAWSKIM

Organizator akcji Żonkile



Więcej o akcji Żonkile



**5.** Na stronie kwiatka, na której nie widzisz linii, narysuj na środku małą gwiazdkę lub koło. Pokoloruj gwiazdkę lub koło na pomarańczowo. Pokoloruj płatki kwiatka na żółto.



**6.** Wytnij kawałek dwustronnej taśmy klejącej. Odwróć kwiatek. Na niepokolorowanej stronie kwiatka przyklej kawałek dwustronnej taśmy klejącej. Odklej papier od dwustronnej taśmy klejącej.



19 IV 1943  
POWSTANIE W GETCIE  
WARSZAWSKIM

Organizator akcji Żonkile



Więcej o akcji Żonkile



**7.** Możesz przykleić kwiatek do swojego ubrania.

Ten kwiatek to żonkil.

Żonkil jest symbolem powstania w getcie warszawskim.

Powstanie w getcie warszawskim wybuchło 19 kwietnia 1943 roku.

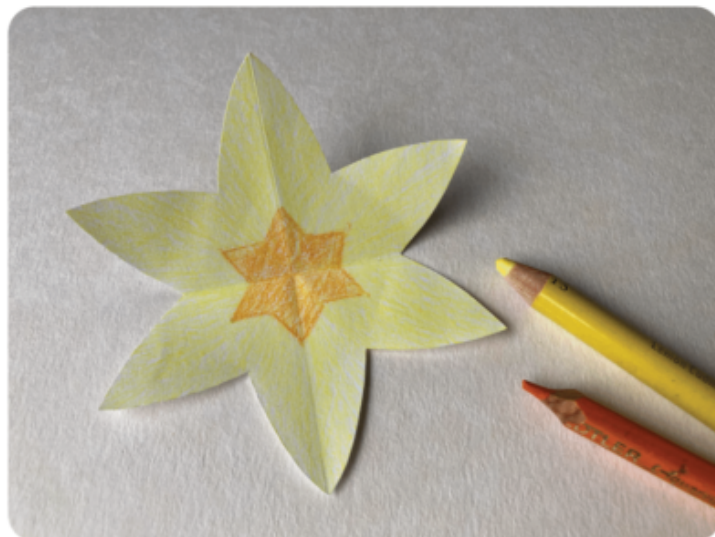

19 IV 1943  
POWSTANIE W GETCIE  
WARSZAWSKIM

Organizator akcji Żonkile



Więcej o akcji Żonkile



# Żonkil

Jest symbolem powstania w getcie warszawskim, które wybuchło 19 kwietnia 1943 roku.

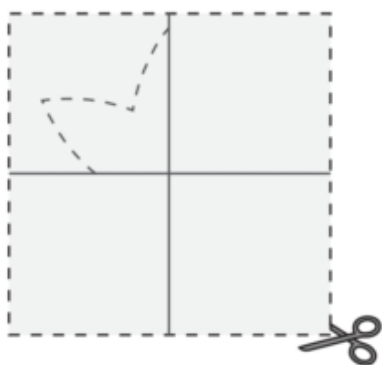

**1.** Wytnij kwadrat po przerywanej linii.

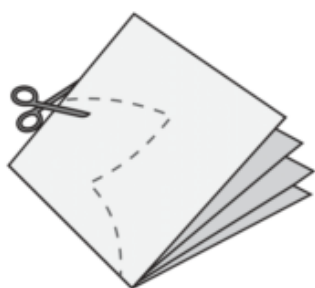

**3.** Złóż prostokąt na pół po czarnej, ciągłej linii. Powstanie mały kwadrat. Na małym kwadracie musisz widzieć płatki kwiatka. Wytnij płatki kwiatka po przerywanej linii.



**5.** Odwróć kwiatek. Wytnij kawałek klejącej taśmy dwustronnej. Na niepokolorowanej stronie kwiatka przyklej kawałek klejącej taśmy dwustronnej. Odklej od niej papier ochronny. Możesz przykleić kwiatek do swojego ubrania. Ten kwiatek to żonkil.

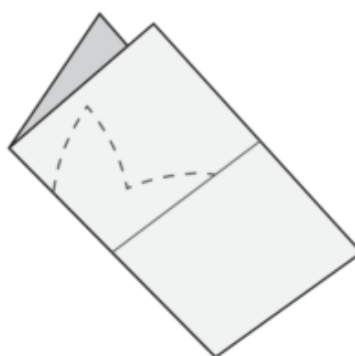

**2.** Złóż kwadrat na pół po czarnej, ciągłej linii. Powstanie prostokąt.



**4.** Rozłóż wycięty kwiatek. Na stronie kwiatka, na której nie widzisz linii, narysuj na środku małą gwiazdkę lub koło. Pokoloruj gwiazdkę lub koło na pomarańczowo. Pokoloruj płatki kwiatka na żółto.



19 IV 1943  
POWSTANIE W GETCIE  
WARSZAWSKIM

Więcej o akcji Żonkile

Organizator akcji Żonkile



# 19 IV 1943 - powstanie w getcie warszawskim - żonkil

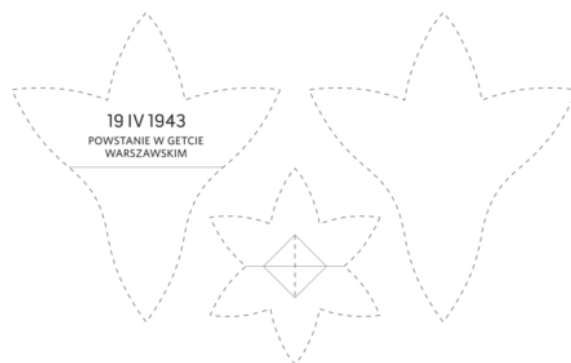
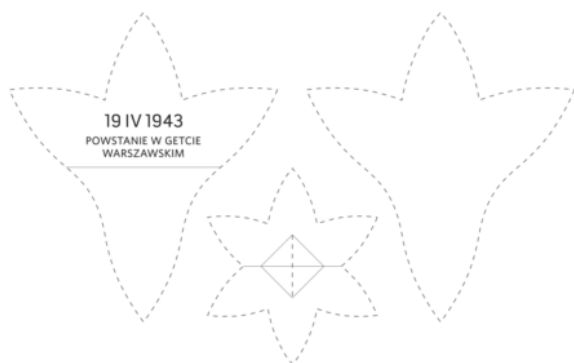
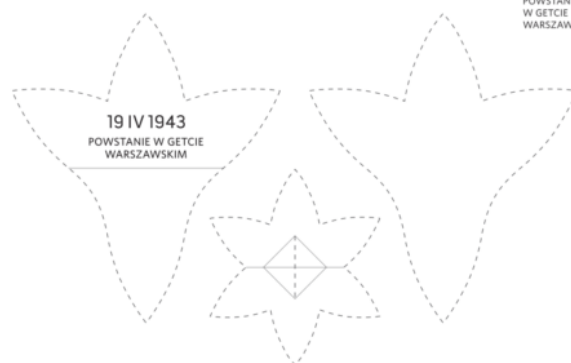
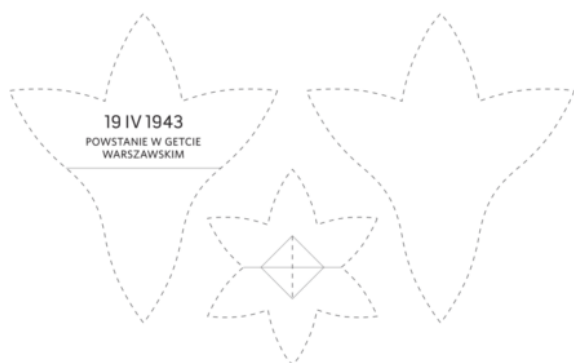





19 IV 1943  
POWSTANIE  
W GETCIE  
WARSZAWSKIM

## 19 IV 1943 powstanie w getcie warszawskim instrukcja składania żonkila



1



2



3

Wydrukuj szablon (użyj papieru w kolorze żółtym o gramaturze od 120 do 160)

Wytnij wszystkie elementy żonkila



Zegnij je wzdłuż linii ciągłych (przebijaj)

Złóż żonkil według poniższych wskazówek (kolorem ciemniejszym oznaczone są miejsca klejenia):

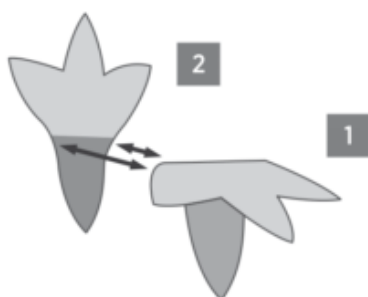

1 2

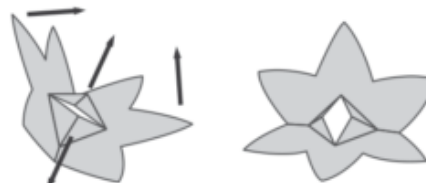

3



3 4



gotowy żonkil  
w postaci zamkniętej



gotowy żonkil  
w postaci otwartej